

Мини-Инструкция по монтажу противопожарных секционных ворот FireTechnics-S EI60 (вертикальный монтаж, с калиткой)

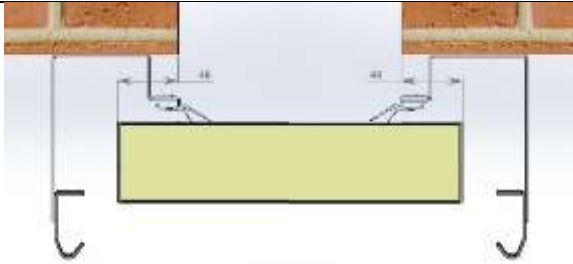

Установить нижнюю балку (края балки заходят за проем по 48мм с каждой стороны).



По панели установить вертикальные направляющие и закрепить угловые стойки к стене.

1. Установка вертикальных направляющих

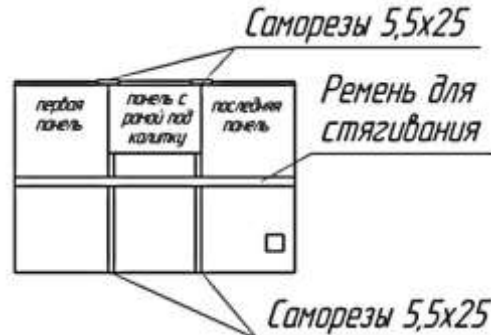
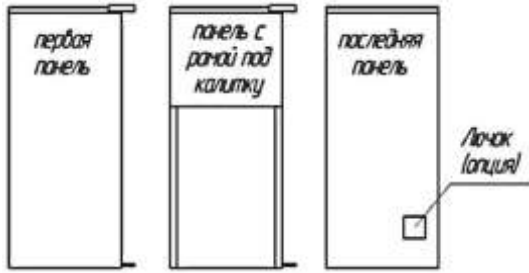

2. Подготовка и сборка панелей на полу

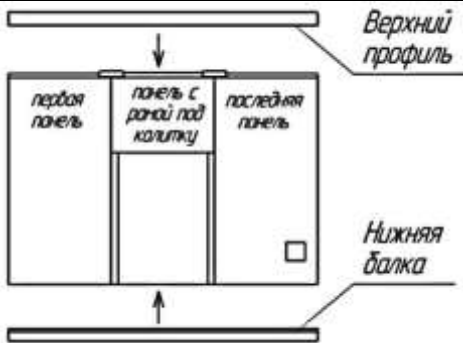

3. Состыковка и стягивание панелей

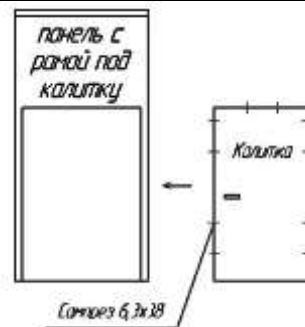

4. Установка нижней балки и верхнего профиля



6. Установка нащельников с тыльной стороны калитки



7. Установка порога калитки

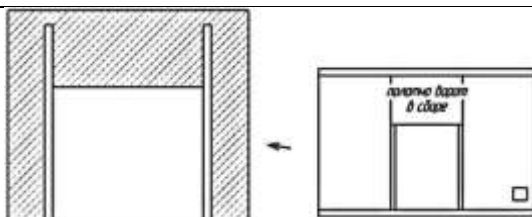

8. Установка полотна ворот в проем



9. Установка устройства защиты от обрыва троса



10. Установка боковых опор с роликами и

регулировка плотности прилегания полотна ворот к проему

Консоль ОКД-6 (вал наверху)

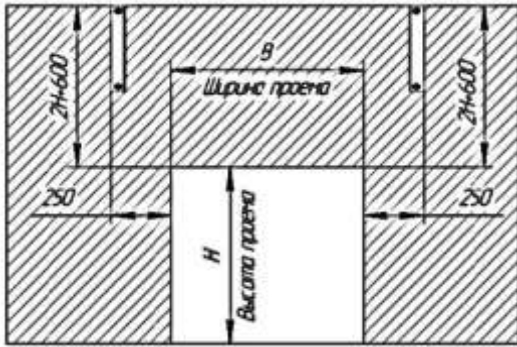

Консоль КО-104 (вал внизу)

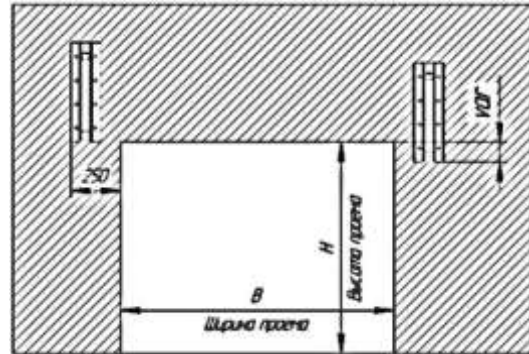

11. Установка консолей

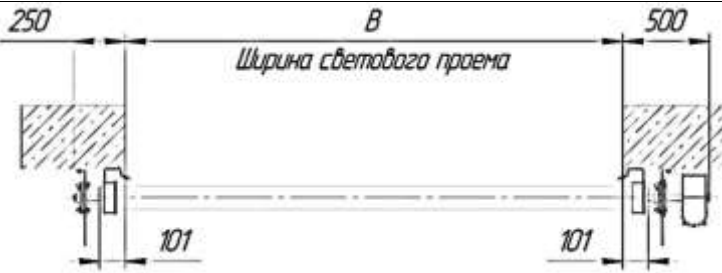

12. Установка вала с барабанами на консоли



Трос перекидывается через крюк, огибает коуш, через который проходит болт, и зажимается 2-мя хомутами.

13. Крепление троса к устройству защиты от обрыва троса



Свободный конец троса продевается в просверленное отверстие в диске барабана, проходит через втулку, в которую вставлен просверленный болт с гайкой, огибает коуш и зажимается 2-мя хомутами.

14. Крепление троса к барабану

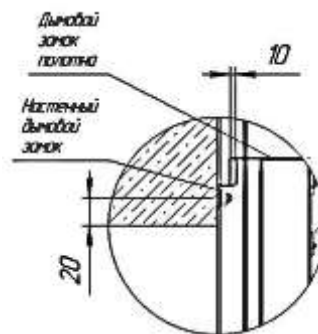

15. Установка настенного дымового замка и дымового замка полотна

Московская обл., г. Подольск, ул. Большая Серпуховская, д. 43, корп. 206, пом. 1

Тел.: 8-800-333-32-91, Сайт: [www.fire-tec.ru](http://www.fire-tec.ru), Email: [info@fire-tec.ru](mailto:info@fire-tec.ru)